

パワーブロー

モミガラを自由自在に
吸引排出!

二層式吸引口でモミガラが詰まりません。

各搬送機へ
投入オーケー!

袋を使用すれば車への積込もラクラク。

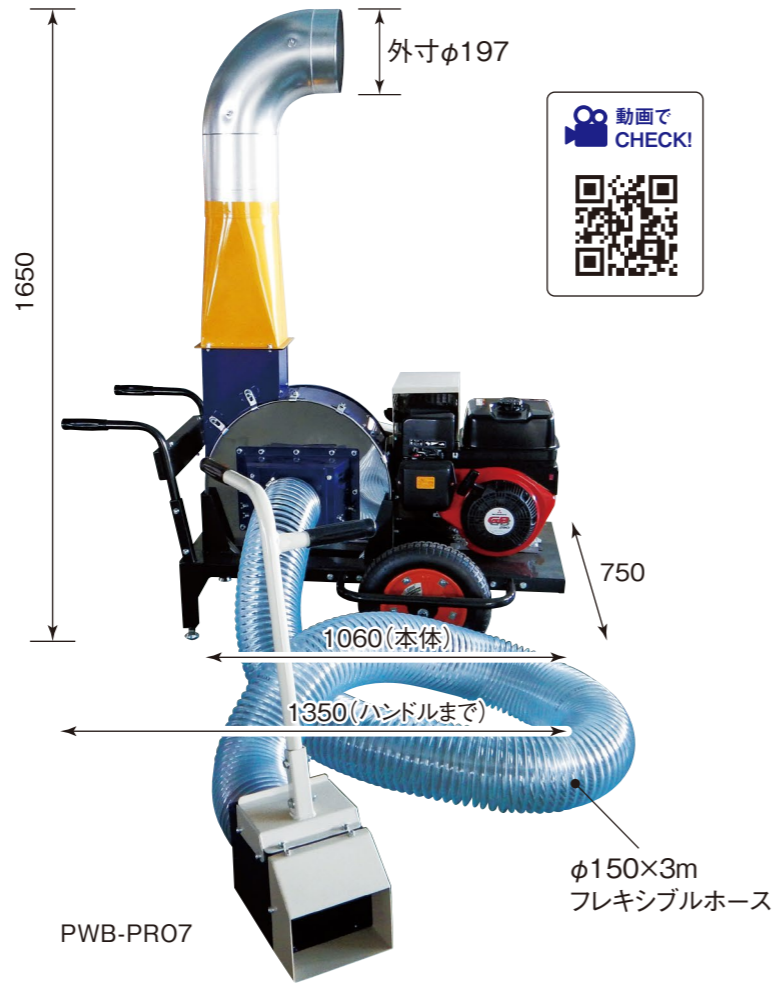

▶モミスリ作業を止めることなく
最後まで作業できます!

散布機を用いた
場合の作業例

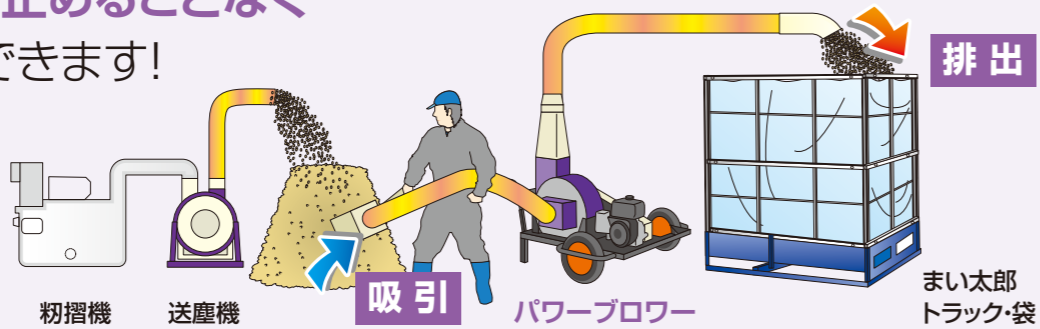

品名	型式	寸法 巾×奥行×高さ	エンジン	重量	能力(t/h)	Vベルト
パワーブロー	PWB-PR07	750×1400×1350mm	8馬力	105kg	約2.5~3t	LB-51

※モミガラの状態・作業条件により変動する事があります。



特約店

製造元 株式会社 熊谷農機

本社 〒959-0112 新潟県燕市熊ノ森1077-1 TEL 0256(97)3259代 FAX 0256(98)2014
 秋田営業所 〒010-1433 秋田県秋田市仁井田栄町1番19号 TEL 018(839)4233代 FAX 018(839)4362
 宮城営業所 〒987-0005 宮城県遠田郡美里町北浦字新苗代下3 TEL 0229(35)3420代 FAX 0229(35)3421
 西日本営業所 〒913-0004 福井県坂井市三国町平山23-5-3 TEL 0776(81)6181代 FAX 0776(81)6182
 関東営業所 〒323-0808 栃木県小山市大字出井字下巻丁2143-12 TEL 0285(20)0212代
 新潟営業所 〒959-0112 新潟県燕市熊ノ森1077-1 TEL 0256(97)3259代 FAX 0256(98)2014

※製品の仕様及びデザインは改良のため予告なく変更する場合があります。あらかじめご了承ください。

【モミガラ処理の省力化・合理化に!】

モミガラ搬送機シリーズ

送塵機 TOP-19PRO-A / パワーブロー PWB-PR07



PWB-PR07

TOP-19PRO-A

送塵機

耐久性に優れたPRO仕様!

前方、左右いずれの方向へも送塵可能



送塵機 TOP-19PRO-A

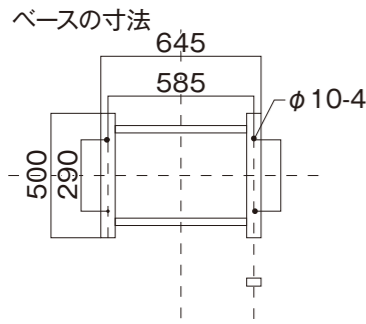

■搬送距離の目安

モータープーリー(目安)	回転数	搬送距離
3.5吋(標準)	1500~1700回転	約50m
4吋	1700~2000回転	約80m

型式	全長	全幅	全高	重量	
TOP-19PRO-A	645mm	745mm	1720mm	54kg	
TOP-19PRO-A1.5 (モーター付)				73kg	
TOP-19PRO-A2.2 (モーター付)				78kg	
型式	装飾品				搬送距離
	モーター【三相200V】	本体プーリー	モータープーリー(※)	Vベルト	
TOP-19PRO-A					80m (最大)
TOP-19PRO-A1.5 (モーター付)	1.5kW	3.5吋×B1×φ17	3.5吋×B1×φ24 【キ-8×7】	B-41	
TOP-19PRO-A2.2 (モーター付)	2.2kW				

※6吋以上の粉摺機には対応していません。 ※モーター側にはコードの長さは5M。 ※モーター無しには、スイッチBOXは付きません。

交換できるステンレス製スリ板!

耐久性 UP!



スロワー内と排出・吸引エルボ内にステンレス製のスリ板が付きました。 ※PRO仕様のみ

寸法図

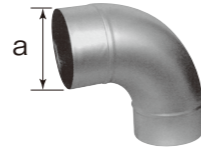

型式	寸法
TOP-19PRO-A	a
	外側 : φ197
	内側 : φ194

バランス調整窓付き!



- 送塵機の吸引力が強すぎる場合は、調整窓を開けることで、吸引の力を落とすことができます。
 - 粉摺機の風力が強すぎる場合は、調整窓を閉めることで、送塵力を高めることができます。
- ※風力のバランスによってはこの限りではありません。

レジャーサー177/202 オプション

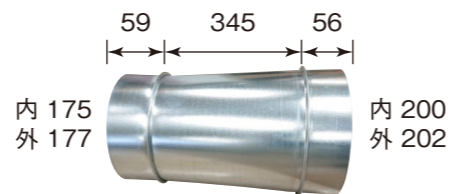

モミガラを送塵、貯蔵、散布まで

作業に合わせて組み合わせ自由!!

屋内用モミガラストッカー

納舎が手軽に、モミガラ貯蔵庫に早変わり。

最高で約70俵分のモミガラストックが可能

- ▶モミガラの一時ストックに。
- ▶落ち口下約2,770ミリで、ダンプへの積み込みも効率的。

型式	容量	備考
RMTA-26B	約26俵	投入口排塵エルボセット 無し
RMTA-48B	約48俵	
RMTA-70B	約70俵	

まい太郎 MTA-25

約25俵

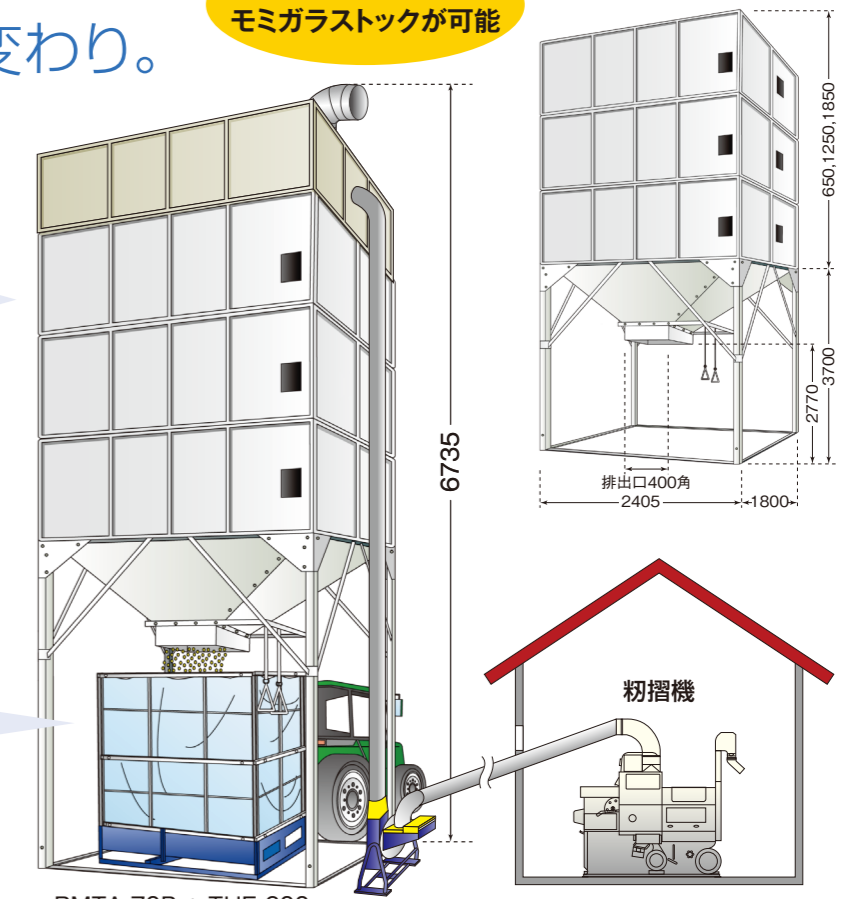

RMTA-70B + THF-600

※送塵機からの配管は現地での取付になりますので製品価格には含まれておりません。

オプション

投入口排塵エルボセット

従来のモミガラ貯蔵のストッカーに、投入口と排塵エルボをそのまま取付可能になりました。



投入エルボ 別売

- 投入口/205mm
- 排塵エルボ/350mm

型式	備考
THF-600	延長パネル、投入口フランジ、排塵エルボ、タンクフタセット

モミガラ切替器

モミガラが満杯になっても排出の切り替えが行えるため、粉摺機を止めずに作業ができます。

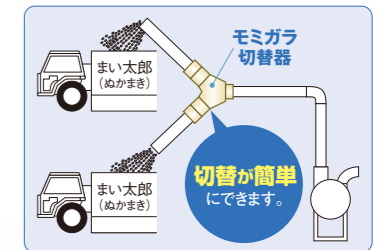
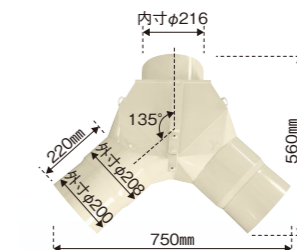

■本体

品名	型式
モミガラ切替器	MSW-200Y

■オプション

品名	型式	備考
切替器用スタンド	MSW-ST	高さ2mまで

※スタンド高さが2mを越える場合、別途費用にて承ります。

運賃、組立、設置料金は別途かかりますので、担当セールスまでご確認ください。